

Varenummer: 2314451412
 Beskrivelse: E+G støbejerns hjul 451412
 RE.F4-125-RSL - Løst hjul med leje

Mål

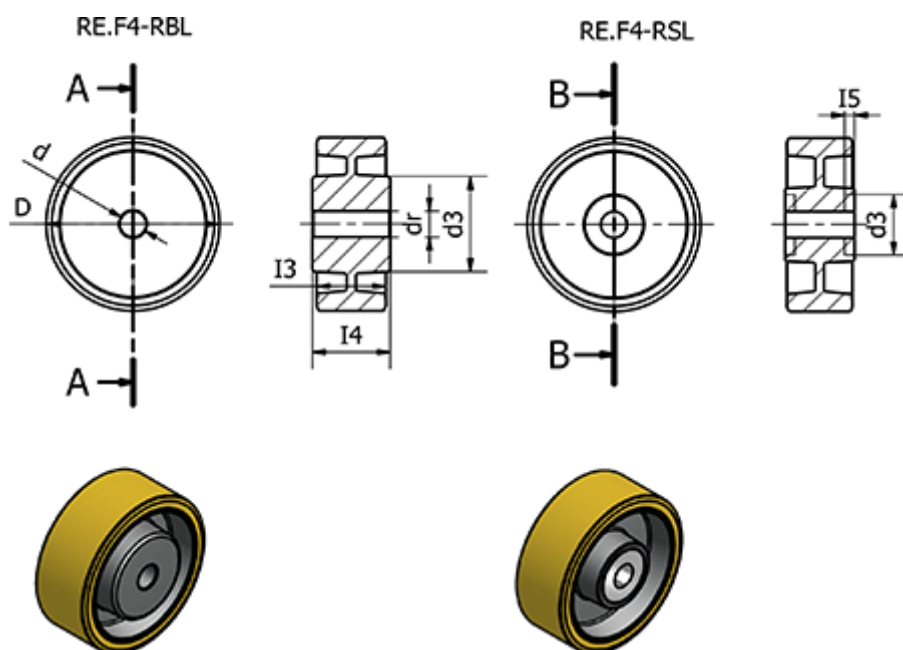

d	= 125
d3	= 47
dr	= -
Dynamisk belastning (N)	= 5500
I3	= 50
I4	= 55
I5	= 14
Kode	= 451412

Max Statisk belastning (N)	= 8000
Rullemodstand (N)	= 2700
Type	= RE.F4-125-RSL
Vægt (g)	= 1980